

# 北九州市春季ソフトバレーボール大会

令和8年4月19日(日)

【トリムフリーの部】 八幡東体育館  
優 勝 north9  
準優勝 UNITY'S 大将

---

【トリムブロンズの部】 八幡東体育館  
優 勝 UNITY'S  
準優勝 Smile

---

【トリムスポレクの部】 大庭産業アリーナ小倉南  
優 勝 広徳サンダースV  
準優勝 エトワールガイア

---

(フレンドリー)  
第1位 KING  
第2位 north9(花)

---

【トリムシルバーの部】 大庭産業アリーナ小倉南  
優 勝 エトワールダイナ  
準優勝 SPARK3

---

【レディースの部】 八幡東体育館  
優 勝 Beans2  
準優勝 楽笑

---

## トリムフリー&ブロンズの部 予選成績表

\*試合順・審判については、コート別対戦チーム&審判を参照のこと。

### Aパート

### Aコート

- ・5チームのリーグ戦（総当り）で順位を決定する。
- ・4試合終了後、30分の一斉休憩を設ける。

チーム名	UNITY'S 大将	広徳サンダース	大吟醸 美酒	Riches' E
UNITY'S 大将		A① 1 $\begin{bmatrix} 15-13 \\ 10-15 \\ 16-17 \end{bmatrix}$ 2	A⑤ 2 $\begin{bmatrix} 15-10 \\ 15-5 \\ \_ \end{bmatrix}$ 0	A③ 2 $\begin{bmatrix} 15-10 \\ 15-14 \\ \_ \end{bmatrix}$ 0
抽選No.1 広徳サンダース	A① 2 $\begin{bmatrix} 13-15 \\ 15-10 \\ 17-16 \end{bmatrix}$ 1		A④ 2 $\begin{bmatrix} 15-4 \\ 15-9 \\ \_ \end{bmatrix}$ 0	A⑥ 0 $\begin{bmatrix} 15-17 \\ 13-15 \\ \_ \end{bmatrix}$ 2
抽選No.2 大吟醸 美酒	A⑤ 0 $\begin{bmatrix} 10-15 \\ 5-15 \\ \_ \end{bmatrix}$ 2	A④ 0 $\begin{bmatrix} 4-15 \\ 9-15 \\ \_ \end{bmatrix}$ 2		A② 0 $\begin{bmatrix} 7-15 \\ 5-15 \\ \_ \end{bmatrix}$ 2
抽選No.3 Riches' E	A③ 0 $\begin{bmatrix} 10-15 \\ 14-15 \\ \_ \end{bmatrix}$ 2	A⑥ 2 $\begin{bmatrix} 17-15 \\ 15-13 \\ \_ \end{bmatrix}$ 0	A② 2 $\begin{bmatrix} 15-7 \\ 15-5 \\ \_ \end{bmatrix}$ 0	

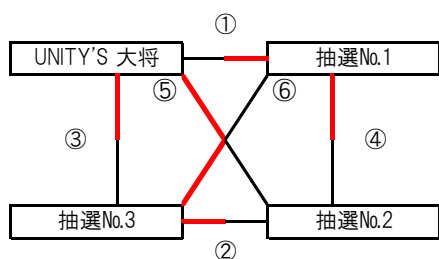

	チーム名	採点勝敗	セット率	ポイント率	順位
1	UNITY'S 大将	5 2 - 1	2.50 5 / 2	1.20 101 / 84	
2	広徳サンダース	5 2 - 1	1.33 4 / 3	1.20 103 / 86	2
3	大吟醸 美酒	3 0 - 3	0.00 0 / 6	0.44 40 / 90	3
4	Riches' E	5 2 - 1	2.00 4 / 2	1.23 86 / 70	1

### Bパート

### Bコート

- ・5チームのリーグ戦（総当り）で順位を決定する。
- ・4試合終了後、30分の一斉休憩を設ける。

チーム名	north9	Smile	UNITY'S	楽笑テキーラ
north9		B① 2 $\begin{bmatrix} 15-9 \\ 15-11 \\ \_ \end{bmatrix}$ 0	B⑤ 2 $\begin{bmatrix} 15-13 \\ 12-15 \\ 15-16 \end{bmatrix}$ 1	B③ 2 $\begin{bmatrix} 15-10 \\ 15-7 \\ \_ \end{bmatrix}$ 0
抽選No.4 Smile	B① 0 $\begin{bmatrix} 9-15 \\ 11-15 \\ \_ \end{bmatrix}$ 2		B④ 0 $\begin{bmatrix} 11-15 \\ 10-15 \\ \_ \end{bmatrix}$ 2	B⑥ 2 $\begin{bmatrix} 15-3 \\ 15-5 \\ \_ \end{bmatrix}$ 0
抽選No.5 UNITY'S	B⑤ 1 $\begin{bmatrix} 13-15 \\ 15-12 \\ 16-15 \end{bmatrix}$ 2	B④ 2 $\begin{bmatrix} 15-11 \\ 15-10 \\ \_ \end{bmatrix}$ 0		B② 2 $\begin{bmatrix} 15-11 \\ 15-12 \\ \_ \end{bmatrix}$ 0
抽選No.6 楽笑テキーラ	B③ 0 $\begin{bmatrix} 10-15 \\ 7-15 \\ \_ \end{bmatrix}$ 2	B⑥ 0 $\begin{bmatrix} 3-15 \\ 8-15 \\ \_ \end{bmatrix}$ 2	B② 0 $\begin{bmatrix} 11-15 \\ 12-15 \\ \_ \end{bmatrix}$ 2	

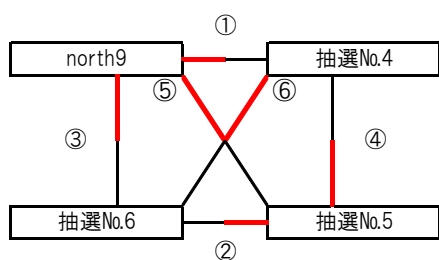

	チーム名	採点勝敗	セット率	ポイント率	順位
1	north9	6 3 - 0	6.00 6 / 1	1.26 102 / 81	
2	Smile	4 1 - 2	0.50 2 / 4	1.04 71 / 68	2
3	UNITY'S	5 2 - 1	2.50 5 / 2	1.21 104 / 86	1
4	楽笑テキーラ	3 0 - 3	0.00 0 / 6	0.57 51 / 90	3

# トリムロンズの部 決勝トーナメント

優勝	UNITY'S
準優勝	Smile

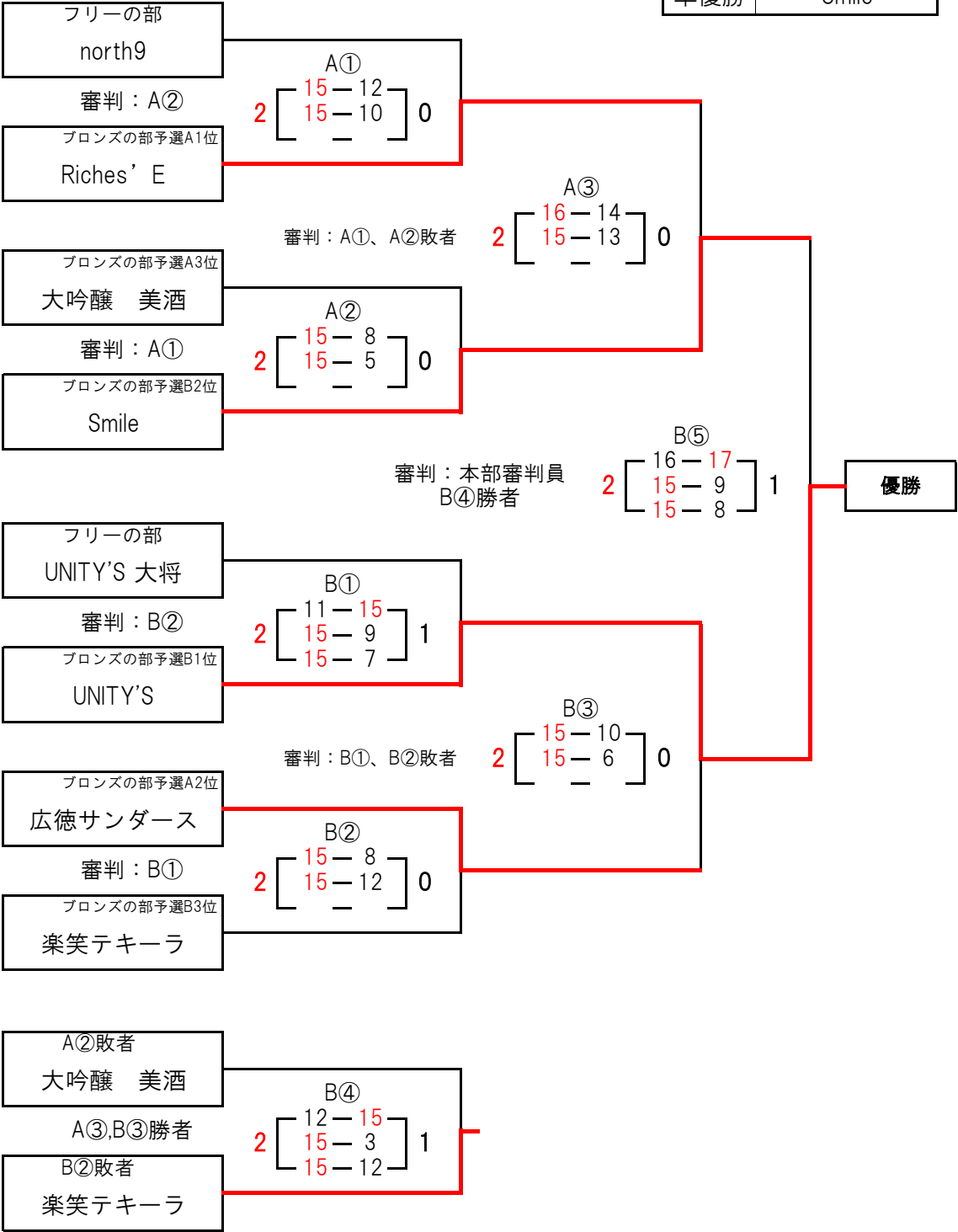

トリムフリーの部 順位決定戦

優勝	north9
準優勝	UNITY'S 大将

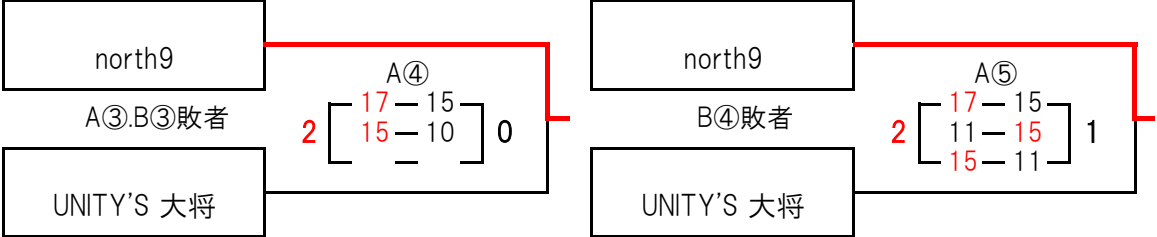

チーム名		採点勝敗	セット率	ポイント率	順位
1	north9	-	/	/	1
2	UNITY'S 大将	-	/	/	2

## レディースの部 予選成績表

### Aパート

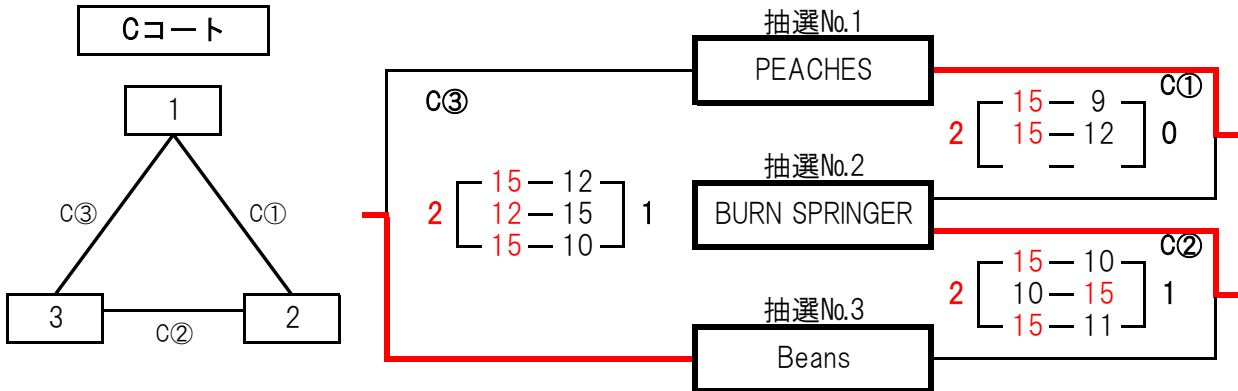

チーム名	採点 勝敗	セット率	ポイント率	順位
1	PEACHES 3 1 - 1	1.50 3 / 2	1.06 67 / 63	1
2	BURN SPRINGER 3 1 - 1	0.67 2 / 3	0.92 61 / 66	3
3	Beans 3 1 - 1	0.67 2 / 3	1.01 78 / 77	2

### Bパート

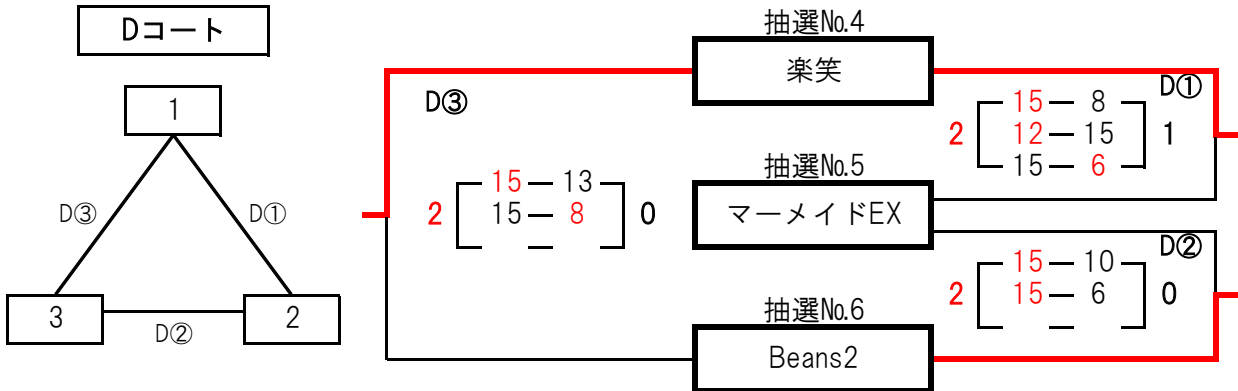

チーム名	採点 勝敗	セット率	ポイント率	順位
1	楽笑 4 2 - 0	4.00 4 / 1	1.44 72 / 50	1
2	マーメイドEX 2 0 - 2	0.25 1 / 4	0.63 45 / 72	3
3	Beans2 3 1 - 1	1.00 2 / 2	1.11 51 / 46	2

# レディースの部 決勝トーナメント

優勝	Beans2
準優勝	楽笑

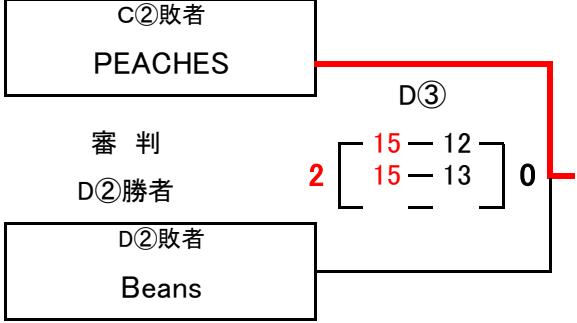
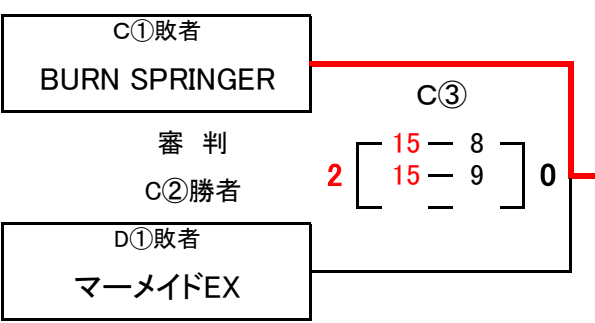
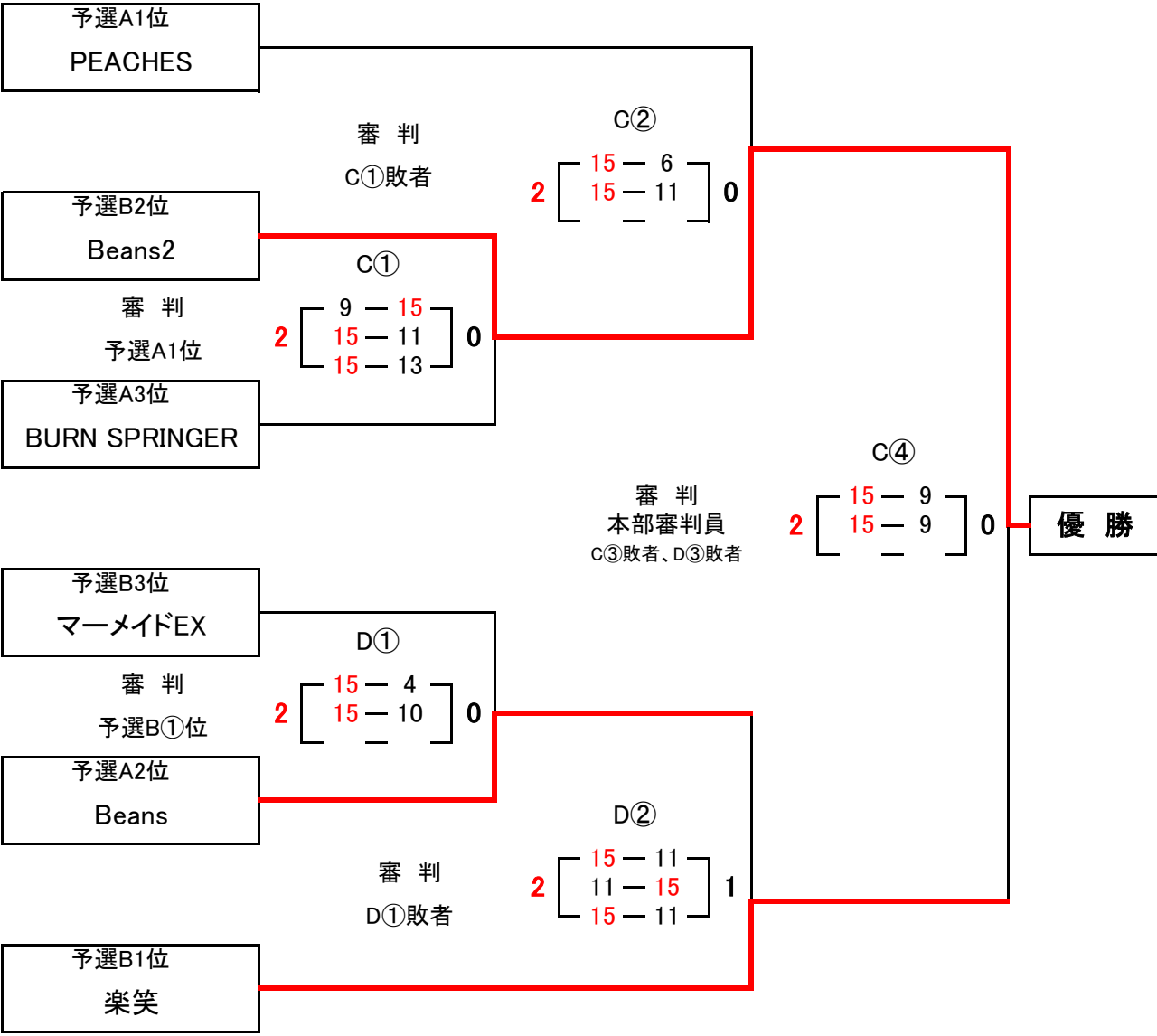

**トリムスポレクの部 【予選】 成績表**

**Aパート**

Aコート

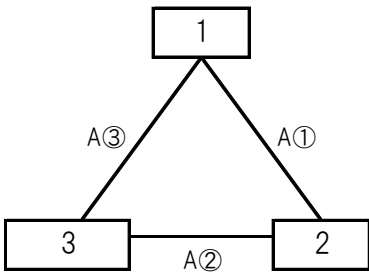

抽選No.1  
エトワールティガ

A③

2  $\begin{bmatrix} 15 & - & 12 \\ 15 & - & 11 \end{bmatrix}$  0

抽選No.2  
大吟醸 古酒

抽選No.3  
Lips

A①

2  $\begin{bmatrix} 15 & - & 10 \\ 15 & - & 8 \end{bmatrix}$  0

A②

2  $\begin{bmatrix} 15 & - & 8 \\ 15 & - & 8 \end{bmatrix}$  0

チーム名	採点 勝敗	セット率	ポイント率	順位
1 エトワールティガ	4 2 - 0	/	/	1
2 大吟醸 古酒	2 0 - 2	/	/	3
3 Lips	3 1 - 1	/	/	2

**Bパート**

Bコート

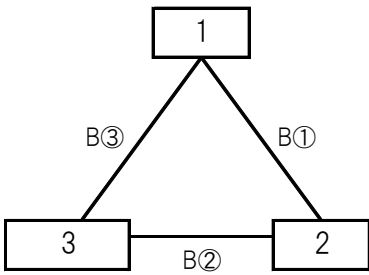

抽選No.4  
with

B③

2  $\begin{bmatrix} 6 & - & 15 \\ 15 & - & 10 \\ 15 & - & 13 \end{bmatrix}$  1

抽選No.5  
広徳サンダースV

抽選No.6  
north9 (花)

B①

2  $\begin{bmatrix} 15 & - & 6 \\ 15 & - & 11 \end{bmatrix}$  0

B②

2  $\begin{bmatrix} 15 & - & 8 \\ 15 & - & 10 \end{bmatrix}$  0

チーム名	採点 勝敗	セット率	ポイント率	順位
1 with	3 1 - 1	/	/	2
2 広徳サンダースV	4 2 - 0	/	/	1
3 north9 (花)	2 0 - 2	/	/	3

**トリムスポレクの部【予選】成績表**

**Cパート**

Cコート

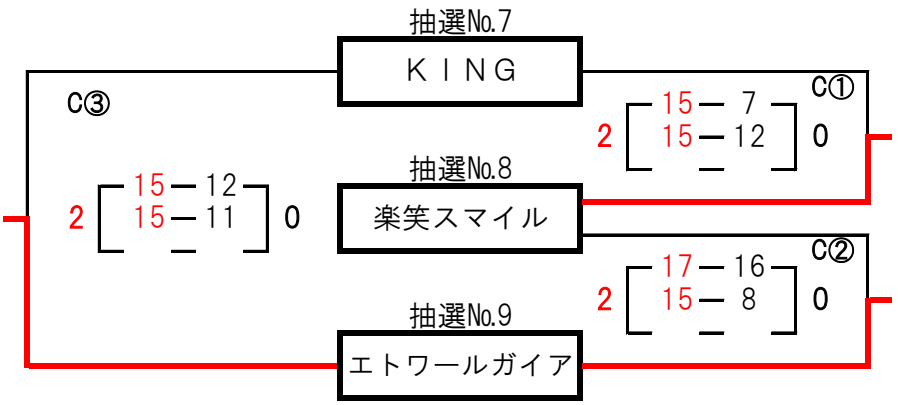
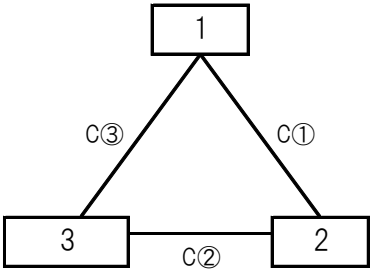

チーム名		採点 勝敗	セット率	ポイント率	順位
1	K I N G	2 0 - 2	/	/	3
2	楽笑スマイル	3 1 - 1	/	/	2
3	エトワールガイア	4 2 - 0	/	/	1



# トリムスポレクの部 フレンドリーマッチ

第1位	KING
第2位	north9(花)

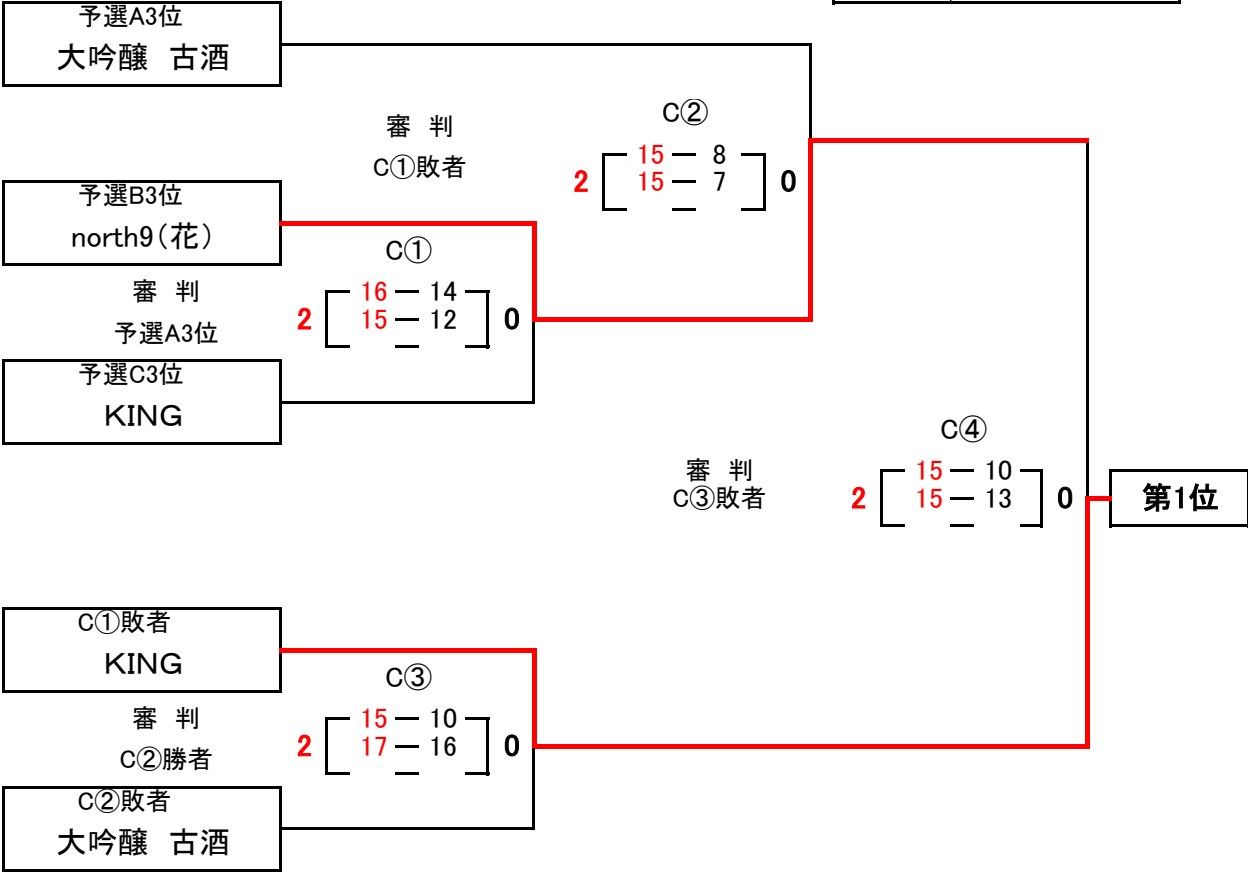

### トリムシルバーの部 予選成績表

\*試合順・審判については、コート別対戦チーム&審判を参照のこと。

#### Dコート

- ・ 5チームのリーグ戦（総当り）で順位を決定する。
- ・ 4試合終了後、30分の一斉休憩を設ける。

チーム名	SPARK3	Black or White	P-Angel	エトワールドダイナ
SPARK3	-	D① 2 [ 15-7 / 15-11 ] 0	D⑤ 2 [ 15-8 / 16-17 / 15-10 ] 1	D④ 0 [ 11-15 / 13-15 ] 2
Black or White	D① 0 [ 7-15 / 11-15 ] 2	-	D③ 2 [ 15-13 / 15-12 ] 0	D⑥ 0 [ 6-15 / 11-15 ] 2
P-Angel	D⑤ 1 [ 8-15 / 17-16 / 10-15 ] 2	D③ 0 [ 13-15 / 12-15 ] 2	-	D② 1 [ 9-15 / 15-12 / 9-15 ] 2
エトワールドダイナ	D④ 2 [ 15-11 / 15-13 ] 0	D⑥ 2 [ 15-6 / 15-11 ] 0	D② 2 [ 15-9 / 12-15 / 15-9 ] 1	-

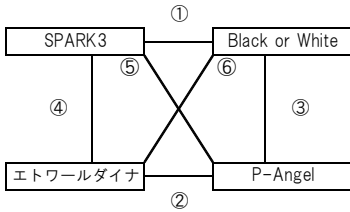

	チーム名	採点勝敗	セット率	ポイント率	順位
1	SPARK3	5 2 - 1	/	/	2
2	Black or White	4 1 - 2	/	/	3
3	P-Angel	3 0 - 3	/	/	4
4	エトワールドダイナ	6 3 - 0	/	/	1

### トリムシルバーの部 決勝トーナメント

