

健康体力づくりフェア”2024”ソフトバレーボール大会

令和6年1月28日(日)
大庭産業アリーナ小倉南

【トリムフリーの部】

優勝 north9

準優勝 Hacci

【トリムブロンズの部】

優勝 UNITY'S

準優勝 楽笑マテック

【ブロンズの部 フレンドリー】

第1位 DETAN's

第2位 楽笑スマイル

令和6年2月11日(日)
曾根体育館

【トリムシニアの部】

優勝 エトワールエース

準優勝 MYチューズ

【トリムシニアの部 フレンドリー】

第1位 P-Angel

【レディースフリーの部】

優勝 BURNSPRINGER

準優勝 Beans2

【レディースミドルの部】

優勝 Beans

準優勝 PEACFES

【レディースミドルの部 フレンドリー】

第1位 Bick!!

トリムブロンズ&トリムフリーの部 【予選】 成績表 (1/3)

Aパート

【Aコート】

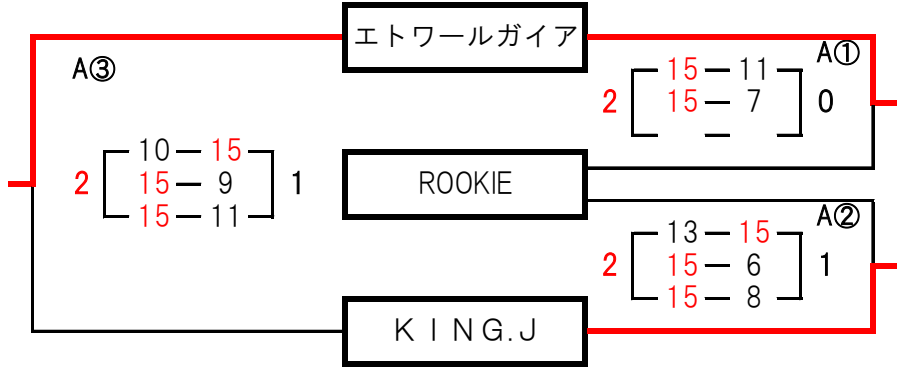
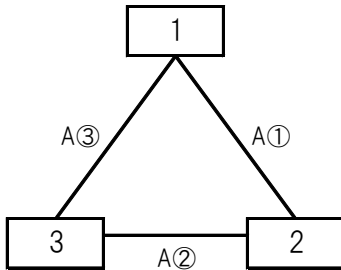

チーム名	採点 勝敗	セット率	ポイント率	順位
1 エトワールガイア	4 2 - 0	/	/	1
2 ROOKIE	2 0 - 2	/	/	3
3 KING.J	3 1 - 1	/	/	2

Bパート

【Bコート】

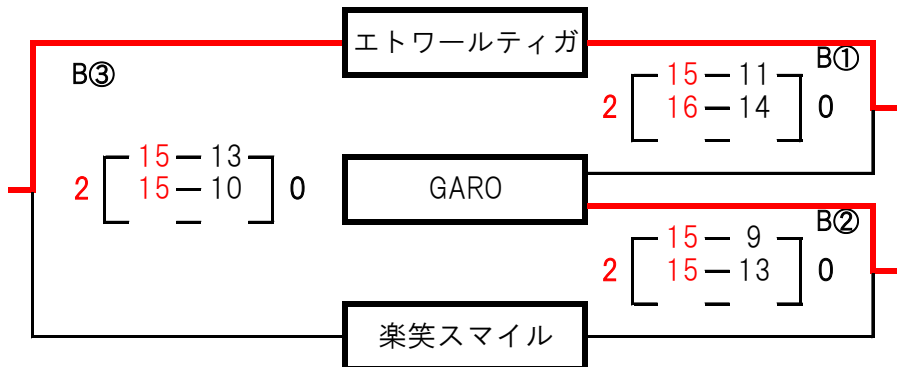
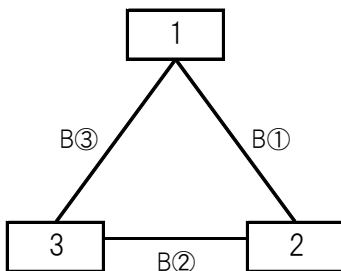

チーム名	採点 勝敗	セット率	ポイント率	順位
1 エトワールティガ	4 2 - 0	/	/	1
2 GARO	3 1 - 1	/	/	2
3 楽笑スマイル	2 0 - 2	/	/	3

トリムブロンズ&トリムフリーの部 【予選】 成績表 (2/3)

Cパート

【Cコート】

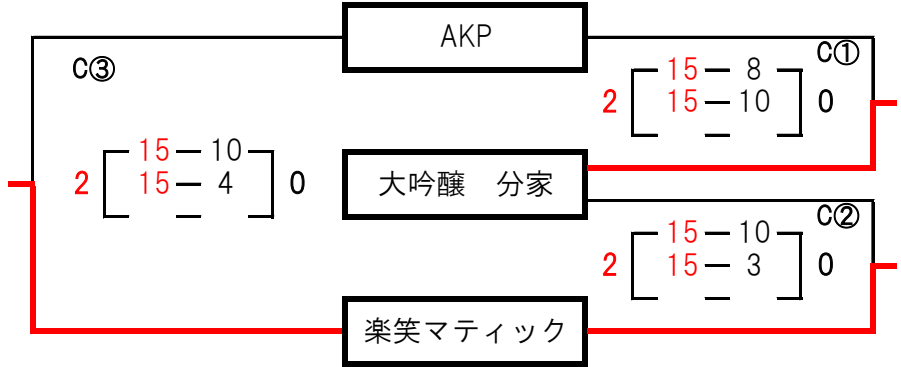
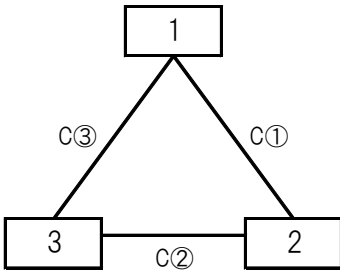

チーム名	採点 勝敗	セット率	ポイント率	順位
1 AKP	2 0 - 2	/	/	3
2 大吟醸 分家	3 1 - 1	/	/	2
3 楽笑マティック	4 2 - 0	/	/	1

Dパート

【Dコート】

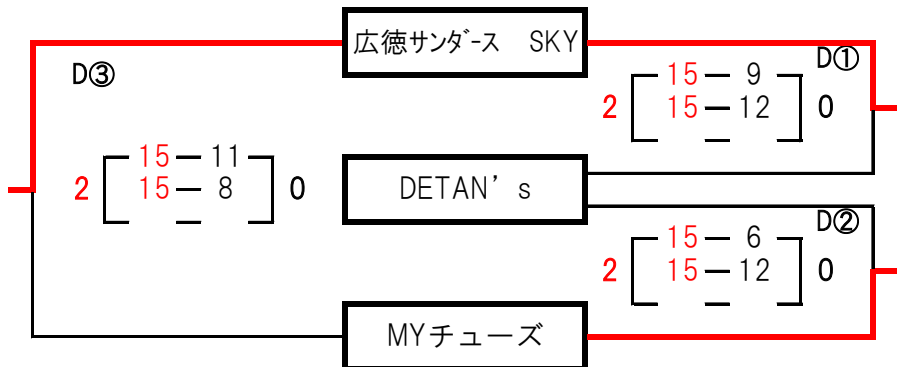
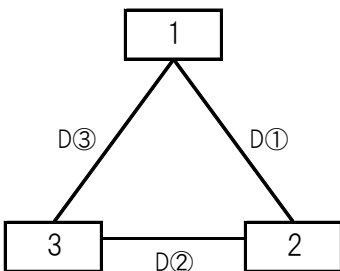

チーム名	採点 勝敗	セット率	ポイント率	順位
1 広徳サンダース SKY	4 2 - 0	/	/	1
2 DETAN' s	2 0 - 2	/	/	3
3 MYチューズ	3 1 - 1	/	/	2

トリムブロンズ&トリムフリーの部 【予選】 成績表 (3/3)

Eパート

【Eコート】

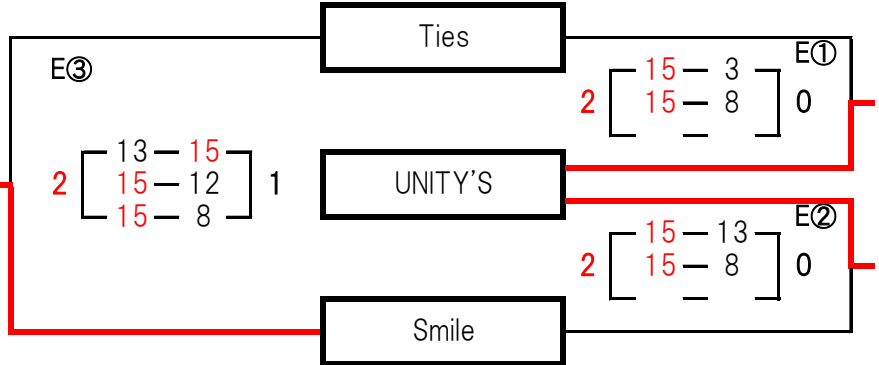
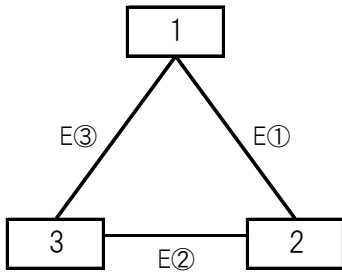

チーム名	採点 勝敗	セット率	ポイント率	順位
1 Ties	2 0 - 2	/	/	3
2 UNITY'S	4 2 - 0	/	/	1
3 Smile	3 1 - 1	/	/	2

Fパート

【Fコート】

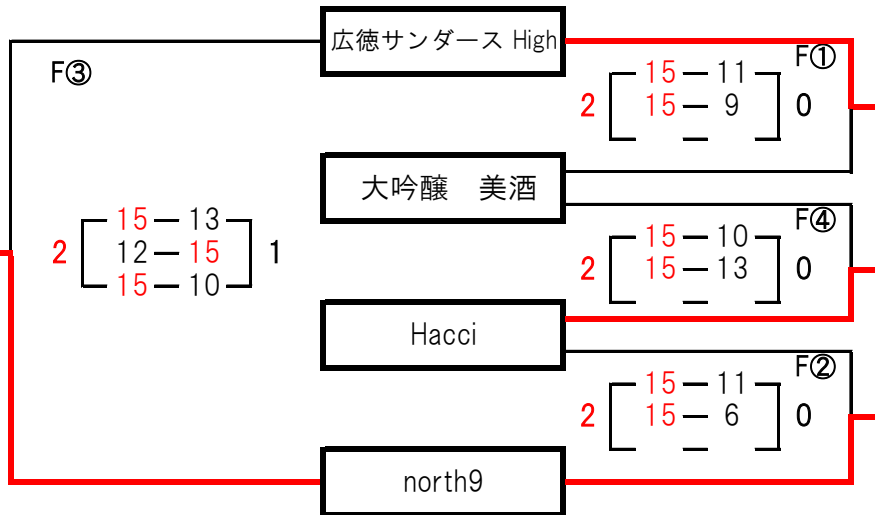
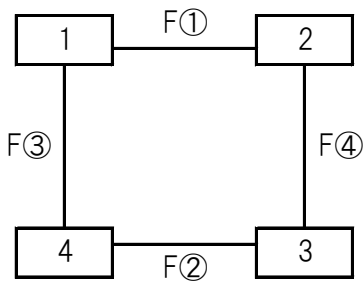

チーム名	採点 勝敗	セット率	ポイント率	順位
1 広徳サンダース High	3 1 - 1	1.5 3 / 2	/	2
2 大吟醸 美酒	2 0 - 2	/	/	4
2 Hacci	3 1 - 1	1 2 / 2	/	3
3 north9	4 2 - 0	/	/	1

トリムブロンズ&トリムフリーの部 決勝トーナメント

優勝	UNITY'S
準優勝	north9

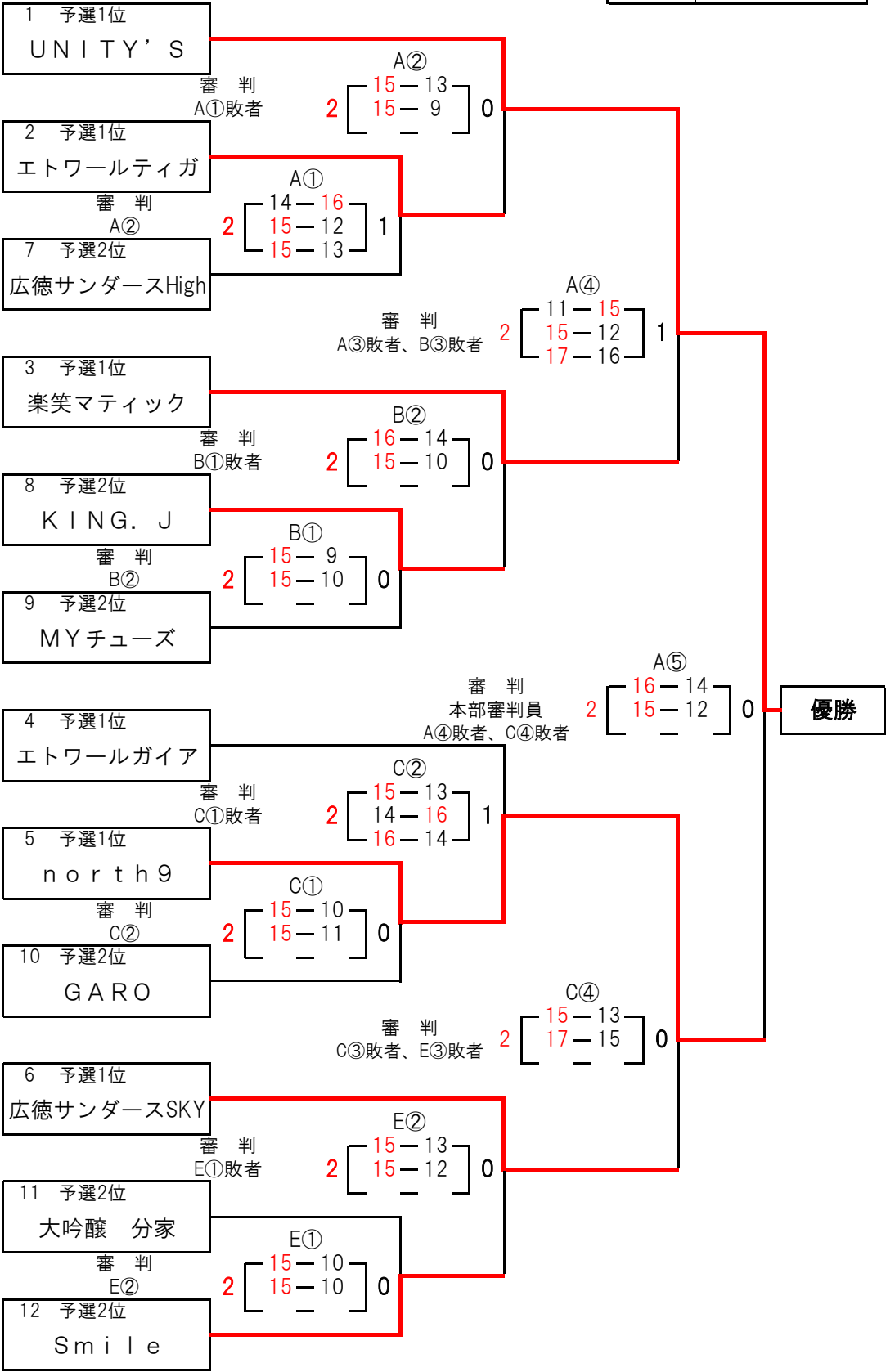

トリムブロンズ&トリムフリーの部 決勝トーナメント 敗者戦

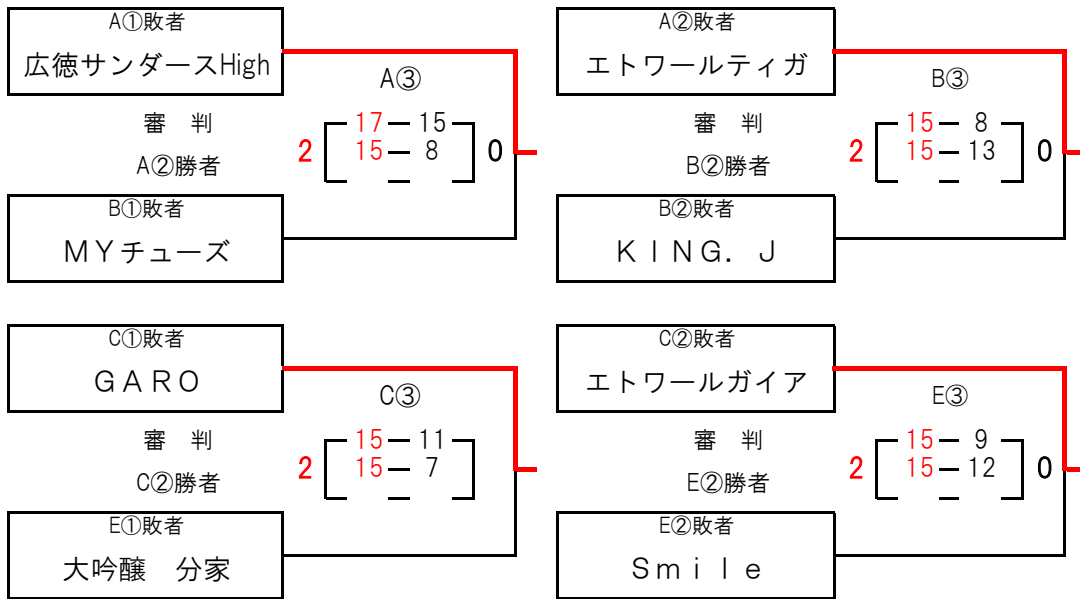

トリムブロンズ&トリムフリーの部 フレンドリーマッチ

決勝トーナメント

1位	DETAN's
2位	楽笑スマイル

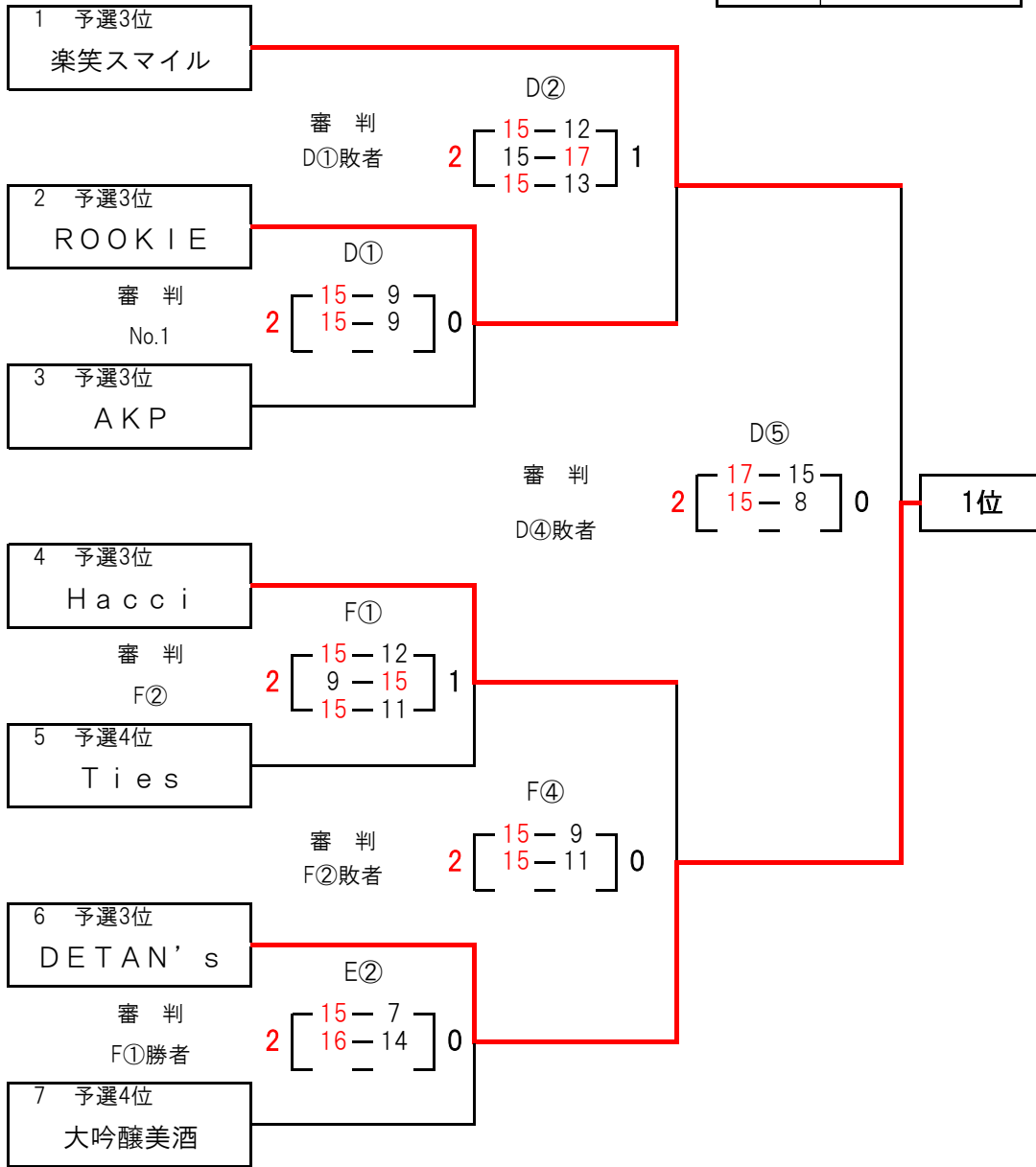

トリムブロンズ&トリムフリーの部 フレンドリーマッチ 敗者戦

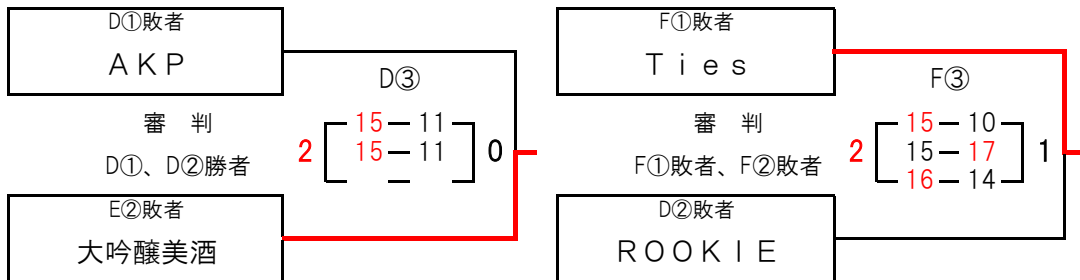

トリムシニアの部【予選】成績表

Aパート

【Aコート】

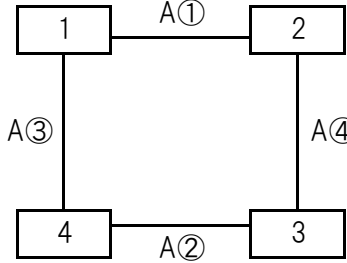

A③		SPARK3	2	$\begin{bmatrix} 16-17 \\ 15-11 \\ 15-7 \end{bmatrix}$	A①	1
		WAVE	2	$\begin{bmatrix} 15-12 \\ 15-9 \end{bmatrix}$	A④	0
		DETAN' s	2	$\begin{bmatrix} 15-4 \\ 15-11 \end{bmatrix}$	A②	0
		エトワールドダイナ	2	$\begin{bmatrix} 15-9 \\ 15-9 \end{bmatrix}$		0

チーム名	採点 勝敗	セット率	ポイント率	順位
1 SPARK3	3 1 - 1	0.67 2 / 3	/	3
2 WAVE	2 0 - 2	/	/	4
2 DETAN' s	3 1 - 1	1.00 2 / 2	/	2
3 エトワールドダイナ	4 2 - 0	/	/	1

Bパート

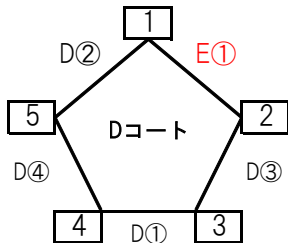

D②		カッターズ	2	$\begin{bmatrix} 12-15 \\ 15-10 \\ 15-10 \end{bmatrix}$	E①	1
		楽笑古い風	2	$\begin{bmatrix} 15-9 \\ 9-15 \\ 15-11 \end{bmatrix}$	D③	1
		P-Angel	2	$\begin{bmatrix} 15-10 \\ 17-15 \end{bmatrix}$	D①	0
		エトワールドエース	2	$\begin{bmatrix} 11-15 \\ 15-11 \\ 17-15 \end{bmatrix}$	D④	1
		MYチューズ	2	$\begin{bmatrix} 15-7 \\ 15-7 \end{bmatrix}$		0

*1試合目、E①とD①を同時に行う。
E①の審判はレディースミドルのチームが行う。

チーム名	採点 勝敗	セット率	ポイント率	順位
1 カッターズ	2 0 - 2	0.25 1 - 4	/	5
2 楽笑古い風	3 1 - 1	1.00 3 - 3	/	3
3 P-Angel	3 1 - 1	0.67 2 - 3	/	4
4 エトワールドエース	3 1 - 1	1.50 3 - 2	/	2
5 MYチューズ	4 2 - 0	-	/	1

トリムシニアの部 決勝トーナメント

予選1、2、3位Gr

優勝	エトワールエース
準優勝	MYチューズ

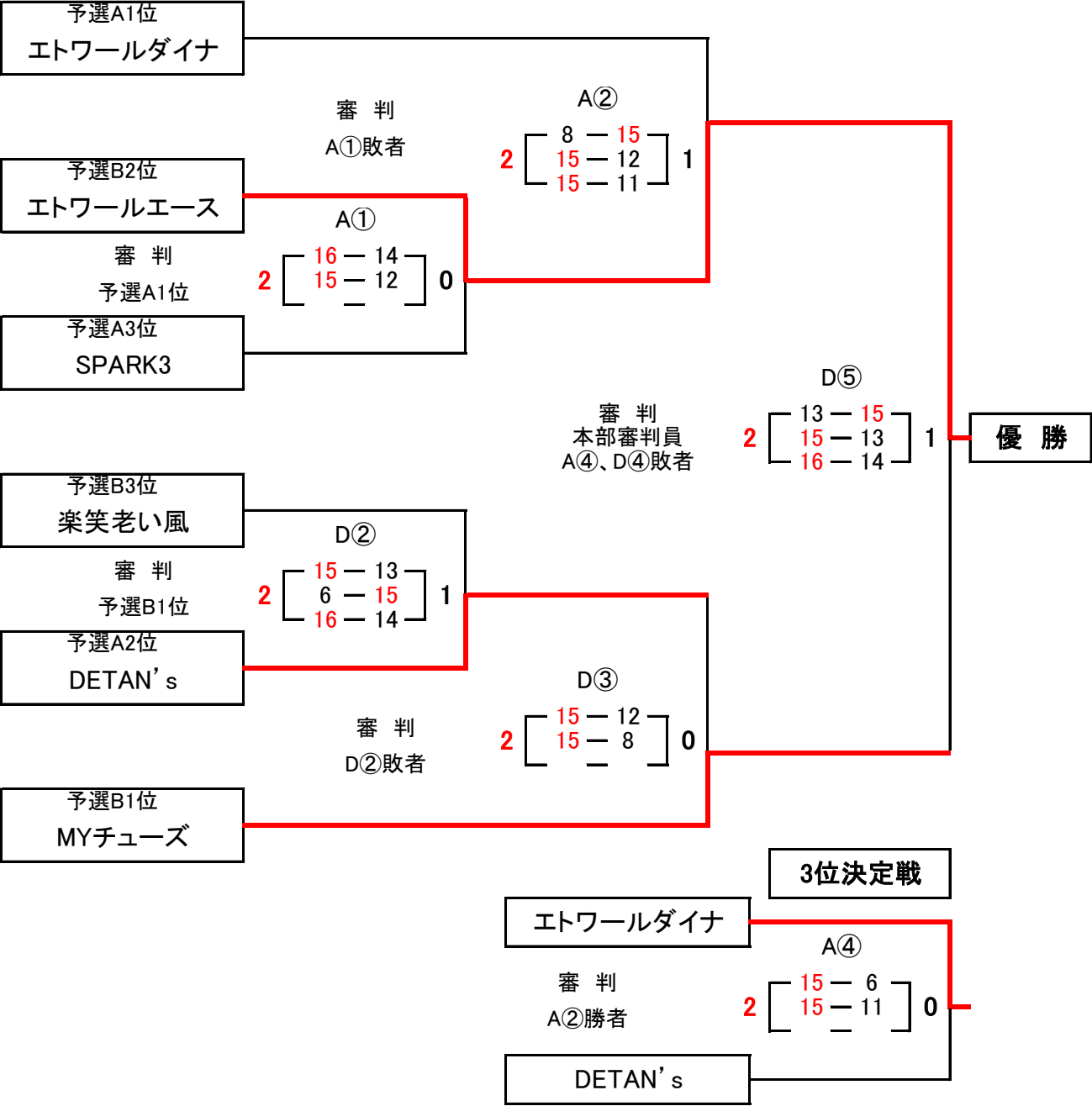

敗者戦

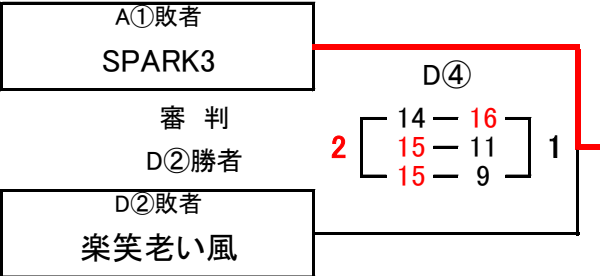

トリムシニアの部 フレンドリーマッチ

予選4、5位Gr

第1位 P-Angel

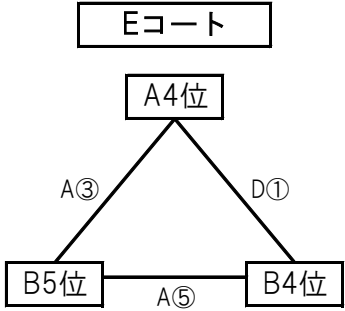

*審判は試合が無い1チームが行なう。

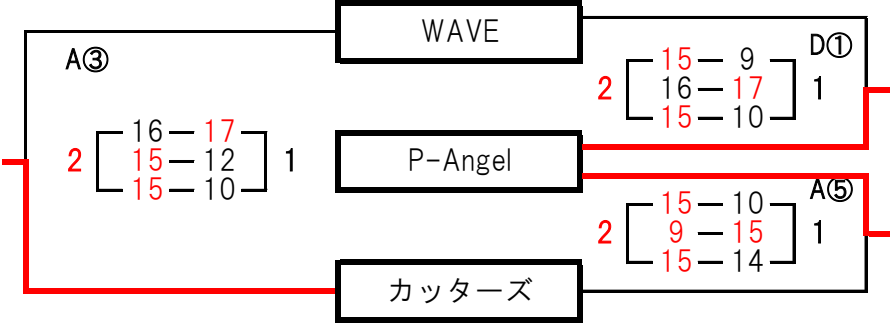

チーム名	採点 勝敗	セット率	ポイント率	順位
1	WAVE 0 - 2	/	/	3
2	P-Angel 2 - 0	/	/	1
3	カッターズ 1 - 1	/	/	2

レディースフリーの部 予選成績表

*試合順・審判については、コート別対戦チーム&審判を参照のこと。

Aパート

Bコート

- ・5チームのリーグ戦（総当り）で順位を決定する。
- ・予選1位の2チームで、優勝戦を行う。
- ・一斉の休憩時間は設けません。

チーム名	マーメイド スター	楽笑スマイル	BURNSPRINGER	H igh☆Ball	Beans2
マーメイド スター		B⑩ 2 $\left[\begin{array}{l} 15-13 \\ 15-8 \end{array} \right]$ 0	B⑧ 0 $\left[\begin{array}{l} 11-15 \\ 13-15 \end{array} \right]$ 2	B⑤ 2 $\left[\begin{array}{l} 6-15 \\ 17-15 \\ 15-12 \end{array} \right]$ 1	B③ 0 $\left[\begin{array}{l} 10-15 \\ 7-15 \end{array} \right]$ 2
楽笑スマイル	B⑩ 0 $\left[\begin{array}{l} 13-15 \\ 8-15 \end{array} \right]$ 2		B④ 0 $\left[\begin{array}{l} 7-15 \\ 10-15 \end{array} \right]$ 2	B⑦ 2 $\left[\begin{array}{l} 4-15 \\ 15-13 \\ 16-14 \end{array} \right]$ 1	B① 0 $\left[\begin{array}{l} 0-15 \\ 13-15 \end{array} \right]$ 2
BURNSPRINGER	B⑧ 2 $\left[\begin{array}{l} 15-11 \\ 15-13 \end{array} \right]$ 0	B④ 2 $\left[\begin{array}{l} 15-7 \\ 15-10 \end{array} \right]$ 0		B② 1 $\left[\begin{array}{l} 15-13 \\ 13-15 \\ 13-15 \end{array} \right]$ 2	B⑥ 2 $\left[\begin{array}{l} 15-13 \\ 15-12 \end{array} \right]$ 0
H igh☆Ball	B⑤ 1 $\left[\begin{array}{l} 15-6 \\ 15-17 \\ 12-15 \end{array} \right]$ 2	B⑦ 1 $\left[\begin{array}{l} 15-4 \\ 13-15 \\ 14-16 \end{array} \right]$ 2	B② 2 $\left[\begin{array}{l} 13-15 \\ 15-13 \\ 15-13 \end{array} \right]$ 1		B⑨ 0 $\left[\begin{array}{l} 11-15 \\ 6-15 \end{array} \right]$ 2
Beans2	B③ 2 $\left[\begin{array}{l} 15-10 \\ 15-7 \end{array} \right]$ 0	B① 2 $\left[\begin{array}{l} 15-0 \\ 15-13 \end{array} \right]$ 0	B⑥ 0 $\left[\begin{array}{l} 13-15 \\ 12-15 \end{array} \right]$ 2	B⑨ 2 $\left[\begin{array}{l} 15-11 \\ 15-6 \end{array} \right]$ 0	

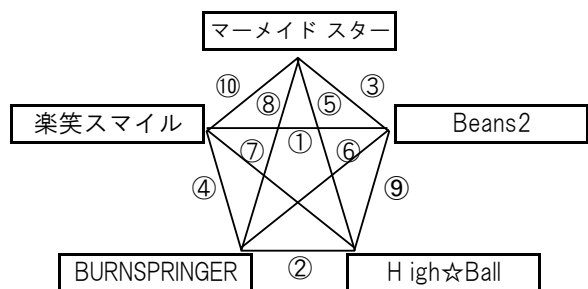

	チーム名	採点勝敗	セット率	ポイント率	順位
1	マーメイド スター	6 2 - 2	/		3
2	楽笑スマイル	5 1 - 3	0.29 2 / 7		5
3	BURNSPRINGER	7 3 - 1	3.50 7 / 2		1
4	H igh☆Ball	5 1 - 3	0.57 4 / 7		4
5	Beans2	7 3 - 1	3.00 6 / 2		2

レディースフリー部 優勝戦

優勝	BURNSPRINGER
準優勝	Beans2

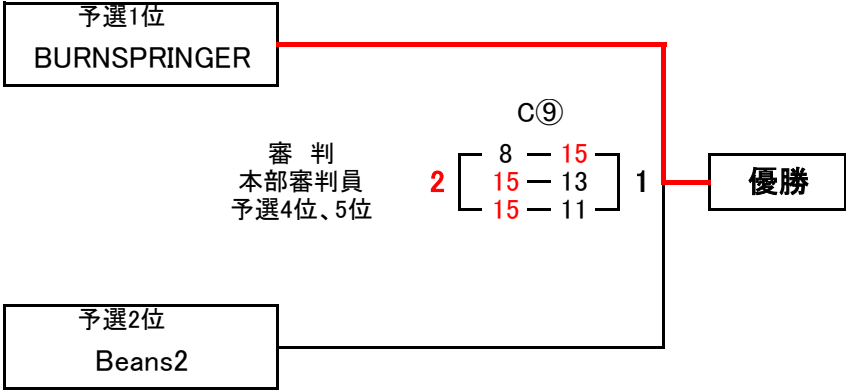

レディースミドルの部 【予選】 成績表

Aパート

【Eコート】

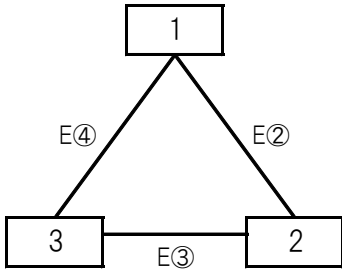

E④	2	$\begin{bmatrix} 17 & - & 16 \\ 15 & - & 13 \\ & - & \end{bmatrix}$	0	Beans	E②	2	$\begin{bmatrix} 15 & - & 8 \\ 15 & - & 11 \\ & - & \end{bmatrix}$	0		
				グリーンプラム			E③	2	$\begin{bmatrix} 13 & - & 15 \\ 15 & - & 10 \\ 15 & - & 11 \end{bmatrix}$	1
				マーメイドGX						

チーム名	採点 勝敗	セット率	ポイント率	順位
1	Beans 2 - 0	/	/	1
2	グリーンプラム 1 - 1	/	/	2
3	マーメイドGX 0 - 2	/	/	3

Bパート

【Fコート】

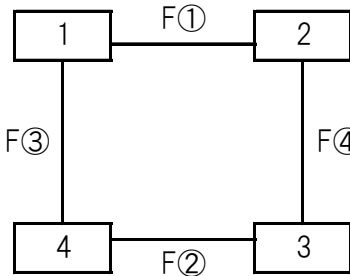

F③	2	$\begin{bmatrix} 15 & - & 6 \\ 12 & - & 15 \\ 15 & - & 8 \end{bmatrix}$	1	PEACFES	F①	2	$\begin{bmatrix} 15 & - & 8 \\ 15 & - & 2 \\ & - & \end{bmatrix}$	0		
				RIRE			F④	2	$\begin{bmatrix} 16 & - & 14 \\ 15 & - & 10 \\ & - & \end{bmatrix}$	0
				Bick!!			F②	2	$\begin{bmatrix} 15 & - & 8 \\ 15 & - & 13 \\ & - & \end{bmatrix}$	0
				楽笑						

チーム名	採点 勝敗	セット率	ポイント率	順位
1	PEACFES 2 - 0	/	/	1
2	RIRE 0 - 2	/	/	4
3	Bick!! 1 - 1	1.00 2 / 2	/	3
4	楽笑 1 - 1	1.50 3 / 2	/	2

レディースミドルの部 決勝トーナメント

予選1、2位Gr

優勝	Beans
準優勝	PEACFES

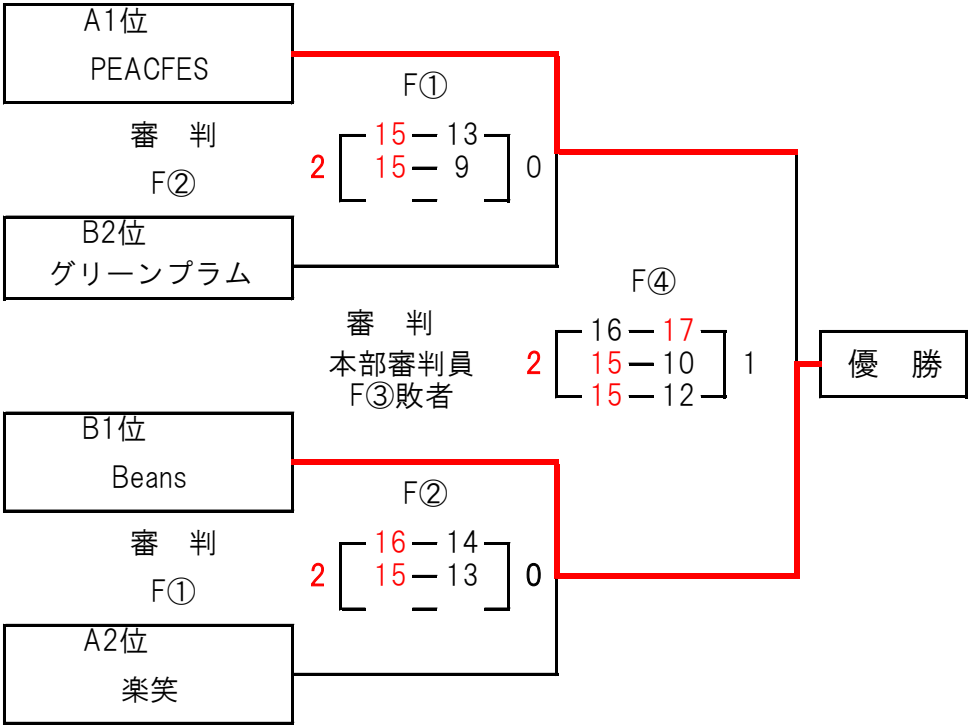

レディースミドルの部 決勝トーナメント 敗者戦

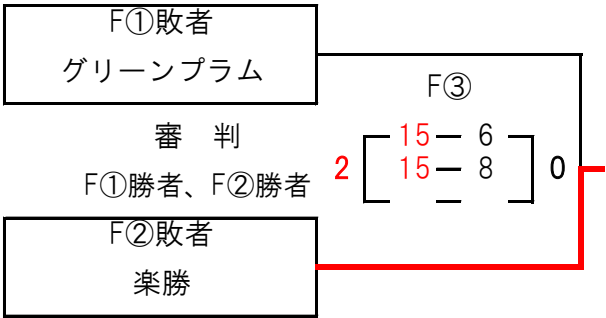

レディースミドルの部 フレンドリーマッチ

予選3、4位Gr

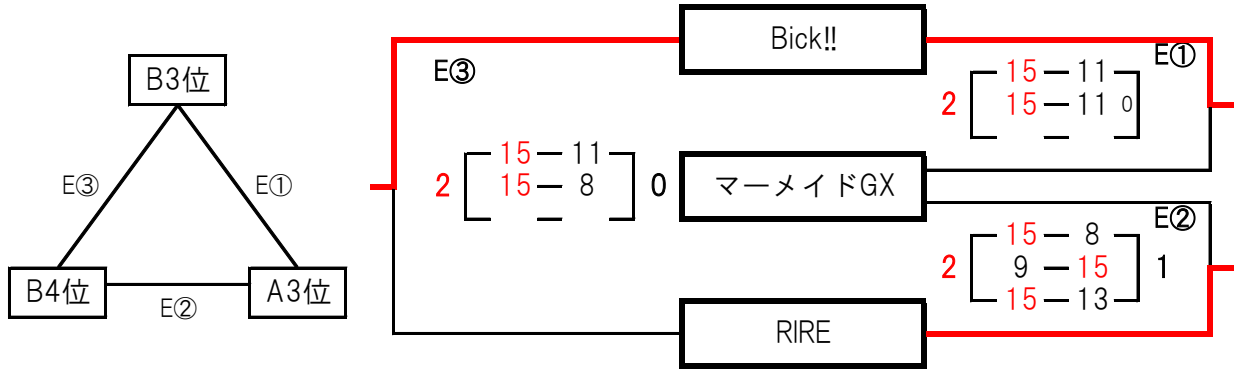

*審判は試合をしていない1チームで行なう。

チーム名	採点 勝敗	セット率	ポイント率	順位
1	4 2 - 0	/	/	1
2	2 0 - 2	/	/	3
3	3 1 - 1	/	/	2



